



Grandstream Networks, Inc.

1297 Beacon Street, 2nd Floor
Brookline, MA 02446. USA
Tel : +1 (617) 566 – 9300
Fax: +1 (617) 249 – 1987

www.grandstream.com



GXP2200 Enterprise Application Phone

Quick Start Guide

For Warranty and RMA information, please visit www.grandstream.com

Content

English.....	1
简体中文.....	9
Español.....	17
Français.....	25
Deutsch.....	33
Italiano.....	41

The GXP2200 is not pre-configured to support or carry emergency calls to any type of hospital, law enforcement agency, medical care unit (“Emergency Service(s)”) or any other kind of Emergency Service. You must make additional arrangements to access Emergency Services. It is Your responsibility to purchase SIP-compliant Internet telephone service, properly configure the GXP2200 to use that service, and periodically test your configuration to confirm that it works as You expect. If You do not do so, it is Your responsibility to purchase traditional wireless or landline telephone services to access Emergency Services.

GRANDSTREAM DOES NOT PROVIDE CONNECTIONS TO EMERGENCY SERVICES VIA THE GXP2200. NEITHER GRANDSTREAM NOR ITS OFFICERS, EMPLOYEES OR AFFILIATES MAY BE HELD LIABLE FOR ANY CLAIM, DAMAGE, OR LOSS, AND YOU HEREBY WAIVE ANY AND ALL SUCH CLAIMS OR CAUSES OF ACTION ARISING FROM OR RELATING TO YOUR INABILITY TO USE THE GXP2200 TO CONTACT EMERGENCY SERVICES, AND YOUR FAILURE TO MAKE ADDITIONAL ARRANGEMENTS TO ACCESS EMERGENCY SERVICES IN ACCORDANCE WITH THE IMMEDIATELY PRECEDING PARAGRAPH.

PRECAUTIONS:

WARNING: Please DO NOT power cycle the GXP2200 during system boot up or firmware upgrade. You may corrupt firmware images and cause the unit to malfunction.

WARNING: Use only the power adapter included in the GXP2200 package. Using an alternative non-qualified power adapter may possibly damage the unit.

PACKAGE CONTENTS:



1 X GXP2200 Main Case



1 X Handset

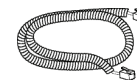

1 X Phone Cord

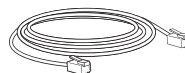

1 X Ethernet Cable



1 X 12V Power Adapter



1 X Phone Stand

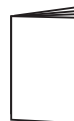

1 X Quick Start Guide

OVERVIEW:

GXP2200 represents the future of enterprise business telephones in modern Internet age. Featuring Android 2.3 and its vast number of 3rd party applications, a 480x272 capacitive touch screen TFT LCD, dual Gigabit network ports, integrated PoE and Bluetooth, this unique product is distinguished in a special class of its own. The GXP2200 delivers superior HD audio quality, leading edge telephony features, integration of rich Web content with access to the rapidly growing Android applications base, automated provisioning, advanced security protection for privacy, and broad interoperability with most 3rd party SIP based devices, IP PBX and major IMS platforms. The GXP2200 is an innovative smart desk phone loaded with tremendous value for Web-integrated business communications as well as unprecedented power for advanced custom business applications development and personalization.

PHONE SETUP:

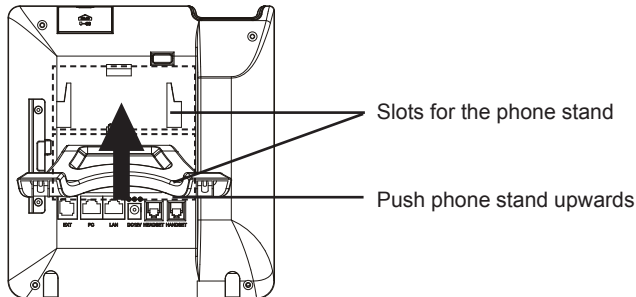

Installing The Phone Stand:

1. Attach the phone stand to the back of the phone where there is a slot for the phone stand. Upper part and bottom part are available for two angles;
2. When using the bottom part for phone stand, you may also adjust the tab from the handset cradle. Pull out the tab from the handset cradle (see Figure in next page);
3. Rotate the tab and plug it back into the slot with the extension up to hold the handset.

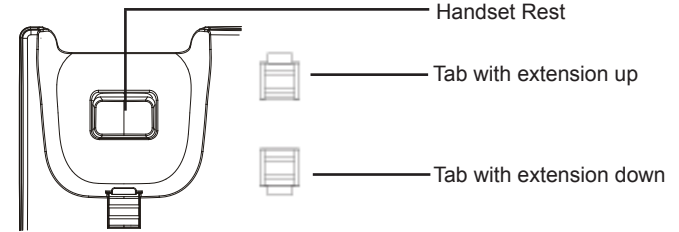

CONNECTING THE PHONE:

1. Connect the handset and main phone case with the phone cord;
2. Connect the LAN port of the phone to the RJ-45 socket of a hub/switch or a router (LAN side of the router) using the Ethernet cable;
3. Connect the 12V DC output plug to the power jack on the phone; plug the power adapter into an electrical outlet. If PoE switch is used in step 2, this step could be skipped;
4. The LCD will display booting up or firmware upgrading information. Before continuing, please wait for the main screen display to show up;
5. Using the web configuration interface or from the menu of the touch screen, you can further configure network connection using either static IP, DHCP and etc.

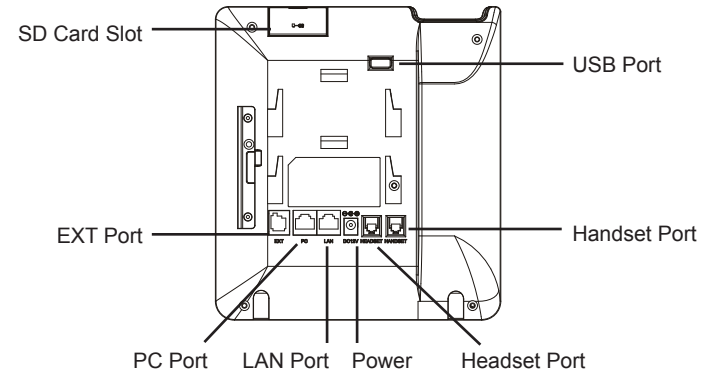

Tips For Using the Keypad:

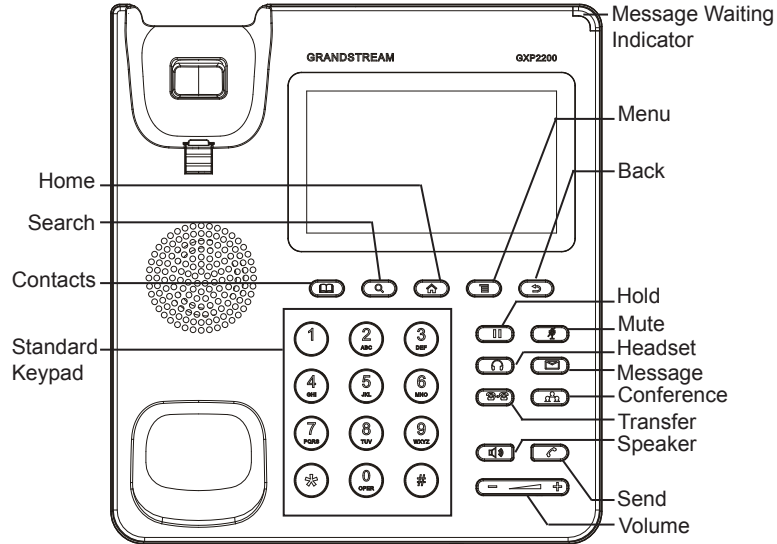

Configure the GXP2200 using the Touch Screen:

1. Make sure the phone is properly powered up and in idle screen;
2. Tap on the screen Menu icon to access GXP2200's applications and settings;
3. Select Settings->Advanced Settings->Account. Tap on one of the Account to configure Account name, SIP Server, Outbound Proxy, SIP User ID, SIP Auth ID, SIP Auth Password to register the account on GXP2200. After successfully registered, the main screen will be shown as the figure below;
4. Follow the screen Menu icon options to configure other settings on the phone. For example: To use Static IP on GXP2200, set up IP address via Settings->Networks->Ethernet Settings;
5. Please contact your ITSP (Internet Telephony Service Provider) for additional settings that may be necessary to configure the phone.

PHONE CONFIGURATION:

Configure the GXP2200 using Web Browser:

1. Ensure your phone is properly powered up and connected to the Internet;
2. The IP address of the phone will show in the main screen when pressing the Home button;
3. Type the phone's IP address in your PC's browser (See Figure in next page);
4. The default username and password for administrator is "admin" and "admin". The default username and password for user is "user" and "123";
5. In the web GUI, select Account 1/2/3/4/5/6 page to configure Account name, SIP Server, Outbound Proxy, SIP User ID, Authenticate ID and Authenticate Password to register the account on GXP2200.

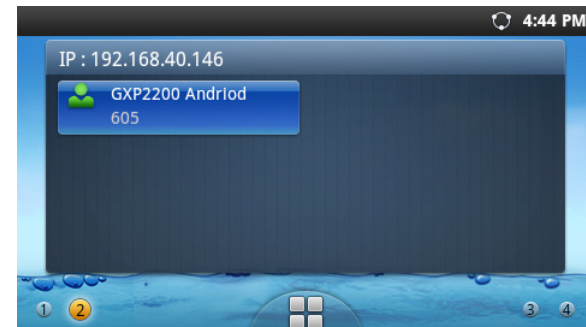

GXP2200 EXTENSION MODULE:

The GXP2200 extension module is an ideal solution for the busy enterprise environment looking to add the ability to receive and dispatch calls efficiently. Each extension module has 20 programmable buttons, Left and Right buttons, supporting 40 Multiple Purpose Keys to be configured. GXP2200 supports up to 4 extension modules, adding 160 fully programmable phone extensions to the phone.

Note: The extension module is an additional accessory for the GXP2200 and is not included in the GXP2200 box.

GXP2200 Extension Module Package Content:

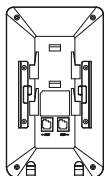

1 X GXP2200
Extension Board



1 X GXP2200
Extension Board Stand



1 X RJ11-RJ11 Cable



1 X Extension Board
Connector Plate



4 X Screws

Installing GXP2200 Extension Module:

1. On the back of GXP2200 and the extension board, there are slots for connector plate. Attach the connector plate between the slots for GXP2200 and the extension board;

2. Apply the screws provided and securely tighten them in (see Figure in the next page);

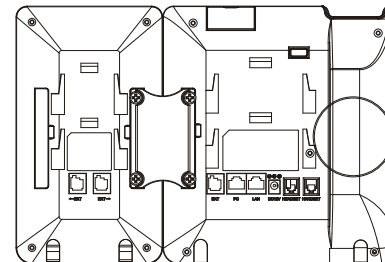

3. Connect the extension board to GXP2200 via the EXT port using the RJ11-RJ11 cable provided;

4. Install the phone stand on GXP2200 and extension board;

5. Power up the GXP2200. The GXP2200 extension board will show the booting up screen with version information and connecting status;

6. After successfully booting up, the extension board will stay in idle. Press and hold the Left button for 3 seconds to check the version information and status.

Configuring GXP2200 Extension Module:

1. Login GXP2200's web GUI and configure Multiple Purpose Keys for Extension board 1/2/3/4 following the GXP2200 web GUI tabs;

2. On the GXP2200 extension board, press Left or Right button to browse all the MPKs' status in different pages;

3. For more information, please refer to the GXP2200 user manual.



Note: For the detailed user manual, please download from:
<http://www.grandstream.com/support>

GXP2200不预设对医院，执法机构，医疗中心(急救服务)以及各种紧急服务的紧急通话服务。用户必须自行设定紧急通话功能。用户必须自行购买SIP兼容的网络电话服务，正确的设定GXP2200使用该服务，并定期测试您的配置以确保GXP2200如预期工作，否则请购买传统无线或有线电话服务来拨打紧急通话。

Grandstream Networks 公司的GXP2200不支持紧急通话服务。Grandstream Networks公司、其管理者和员工以及其相关机构对此所造成的任何索赔、损失或者损害都不负有任何法律追究责任。在此，您将无权对任何以及所有由于无法通过GXP2200拨打紧急电话以及没有遵照前段文字描述而造成紧急通话失败的事件提出诉讼。

注意事项:

警告： 请不要在设备启动未完成的时候或设备的软件升级过程中断开电源。如上所述的操作会导致话机本身的程序损坏，进而造成设备无法启动。

警告： 请使用设备包装中的电源。使用其他没有经过认证的替代电源适配器有可能对设备造成损害。

设备包装清单:



GXP2200话机 (1台)



电话手柄 (1个)

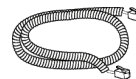

手柄连线 (1根)

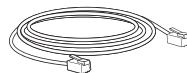

网线 (1根)



电源适配器 (1个)

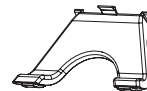

桌面支架 (1个)

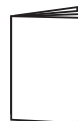

快速安装手册 (1本)

产品概览:

GXP2200是一台功能丰富的企业级商务电话。它基于Android 2.3平台,广泛支持第三方应用,使用480x272电容式触摸TFT液晶显示屏,2个Gigabit网络接口,支持PoE供电和蓝牙。GXP2200具有优异的高清晰语音质量,完备的电话功能,并集成了大量最新Android应用,支持自动配置,及先进的安全隐私保护设置。它广泛兼容其它第三方SIP设备及主要SIP/NGN/IMS平台。对于企业用户来说,GXP2200是一款集开发应用和个人多媒体信息服务于一体的理想智能桌面电话。

安装电话:

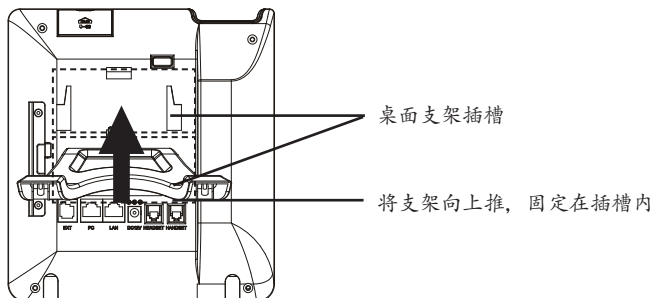

安装电话桌面支架:

- 1.将桌面支架插入电话背面的支架插槽中。用户可以使用两排插槽中的一排,不同的插槽用于不同的倾斜角度;
- 2.当使用下排桌面插槽时,用户可以将话机手柄槽下方的扣机零件取出;
- 3.将该零件倒转,然后重新插入原处。此时零件凸出处在,手柄可以垂直地稳定扣入手柄槽中,不会滑落(如下页图中所示)。

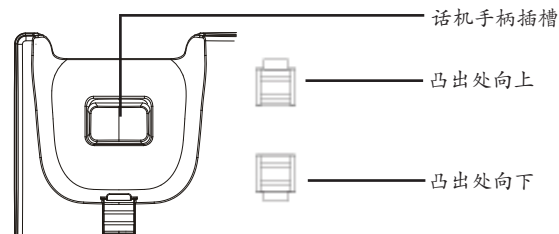

电话的连接:

- 1.用手柄连线连接电话手柄和电话主机;
- 2.用网线连接电话的网络接口和外部网络接口(如:集线器或交换机上的RJ-45网络接口);
- 3.用12V电源适配器连接电话电源接口和交流电源插座。如果在第二步中使用了PoE交换机,可忽略此步骤;
- 4.电话屏幕将会显示设备启动或固件升级信息。请耐心等待至主画面显示;
- 5.话机启动后,用户可以在主菜单或WEB浏览器进一步设置静态IP, DHCP等其他配置,从而获得网络连接。

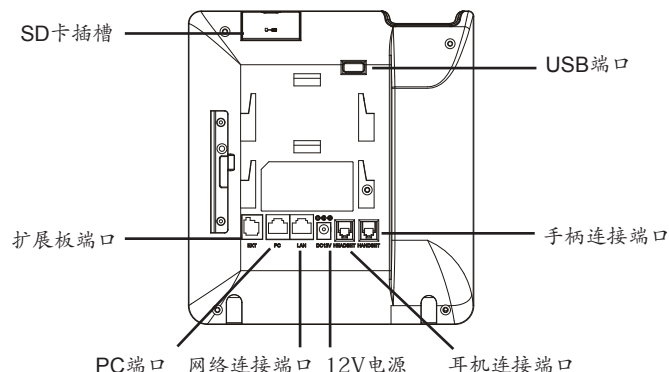

使用GXP2200键盘:

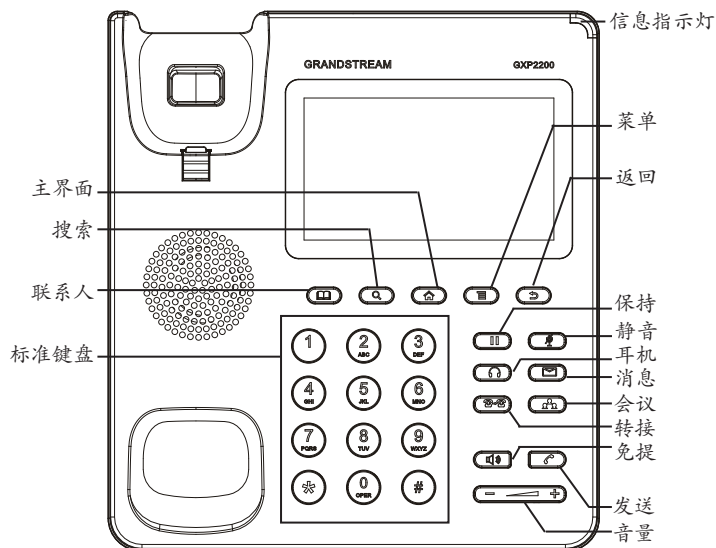

电话的配置:

通过WEB浏览器配置GXP2200:

1. 请确保电话与电源, 电话与网络已正确连接;
2. 用户可以按下“主界面”按键, 电话的IP地址将会显示在话机屏幕主界面上;
3. 在电脑浏览器中输入话机的IP地址 (电话和电脑必须在同一个网段)。请参见下页中图片;
4. 默认管理员的用户名是“admin”, 密码是“admin”; 默认终端用户的用户名是“user”, 密码是“123”;
5. 在WEB界面中, 选择账号1/2/3/4/5/6页面, 配置账号显示名、SIP服务器、代理服务器、SIP用户ID、认证ID、认证密码等信息, 可以在GXP2200上注册账号。



通过触摸屏配置GXP2200:

1. 请确保电话已正常启动, 并且显示空闲状态;
2. 如下图所示, 用户可以按下屏幕中间正下方的“菜单”图标, 此时电话会显示菜单 (包括应用和设置等选项);
3. 进入设置->高级设置->账号, 选择一个账号, 配置账号显示名、SIP服务器、代理服务器、SIP用户ID、认证ID、认证密码等信息注册账号。注册成功后, GXP2200屏幕主画面将如下图所示;
4. 按下主画面中菜单图标, 使用菜单中各选项进行其他配置。例如, 若需设置电话静态IP地址, 进入设置->网络->以太网设置;
5. 如有其它需要的设置, 请联系您的服务提供商。

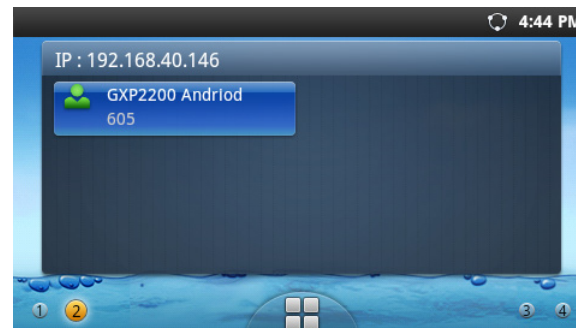

GXP2200扩展板:

GXP2200扩展板为企业提供了有效处理大量频繁通话的解决方案。它支持20个可编程按键、左键和右键,可配置40个多功能键。GXP2200支持最多4个扩展板,总共160个多功能键可以配置和使用。

注意: GXP2200扩展板是额外的配件,它使用单独的包装,因此不包含在GXP2200包装盒中。

GXP2200扩展板包装清单:

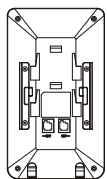

GXP2200
扩展板 (1个)



GXP2200扩展板
桌面支架 (1个)



RJ11-RJ11连接线
(1根)



连接板 (1个)



螺丝 (4个)

安装GXP2200扩展板:

1.在GXP2200话机和GXP2200扩展板背面,用户可以看到用于连接板的插槽。将连接板放置于在话机和扩展板的插槽上;

2.将包装中的螺丝安装在连接板上,从而固定GXP2200话机和GXP2200扩展板的连接(请参见下一页图示);

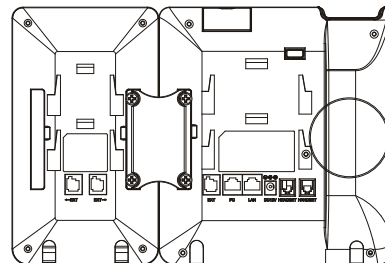

3.使用包装中的RJ11-RJ11连接线,一端接入GXP2200背面的EXT接口,一端接入GXP2200扩展板背面接口;

4.连接GXP2200桌面支架;连接GXP2200扩展板桌面支架;

5.连接好后,启动GXP2200话机。GXP2200扩展板将显示启动界面,版本信息和连接状态;

6.启动成功后,GXP2200扩展板将处于空闲状态。用户可以持续按住左键3秒,查看版本信息和连接状态。

配置GXP2200扩展板:

1.登陆GXP2200的WEB界面,选择相应扩展板1、2、3、4的标签,配置该扩展板的多功能键;

2.在GXP2200扩展板上,按下左键或右键,可以浏览不同页面的多功能键状态;

3.欲获取更多详细信息,请参考GXP2200用户手册。



备注: 欲获取详细的电话机使用信息,请在以下链接中下载GXP2200用户手册。
<http://www.grandstream.com/support>

El teléfono GXP2200 no viene pre configurado ni tiene acceso a información de ningún tipo de servicio de llamadas de emergencia, hospitales, servicios policiales, unidades de cuidados médicos o cualquier otro tipo de servicio de socorro. Usted deberá hacer las coordinaciones necesarias para poder acceder a estos servicios. Será su responsabilidad, el contratar el servicio de telefonía por internet compatible con el protocolo SIP, configurar apropiadamente el teléfono GXP2200 para usar dicho servicio y periódicamente, probar su configuración para confirmar su funcionamiento de acuerdo a sus expectativas. Si usted decide no hacerlo, será su responsabilidad comprar servicios de telefonía tradicional, ya sea por línea fija o inalámbrica para poder acceder a los servicios de emergencia.

GRANDSTREAM NO PROVEE CONEXIONES CON NINGUN SERVICIO DE EMERGENCIA MEDIANTE EL GXP2200. NI GRANDSTREAM NI SUS DIRECTORES, EMPLEADOS O AFILIADOS, PUEDEN SER SUJETOS REPOSABLES POR NINGUN RECLAMO, DAÑO O PERDIDA. POR LO TANTO, POR LA MEDIANTE, USTED RENUNCIA A SU DERECHO DE RECLAMO O DENUNCIA QUE PUEDA SURGIR DEBIDO A LAS LIMITACIONES EN EL USO DEL GXP2200 PARA CONTACTAR A LOS SERVICIOS DE EMERGENCIA, ASI COMO A SU NEGLIGENCIA DE REALIZAR LAS COORDINACIONES NECESARIAS PARA ACCEDER A TODOS LOS SERVICIOS DE EMERGENCIA, MENCIONADOS EL PARRAFO PRECEDENTE.

PRECAUCIONES:

CUIDADO: Por favor NO apague el GXP2200 durante el arranque o durante la actualización del firmware. La interrupción de la actualización del firmware puede causar mal funcionamiento del equipo.

CUIDADO: Use solamente el adaptador de corriente incluido con el GXP2200. Usar uno alternativo puede dañar el equipo.

CONTENIDO DEL PAQUETE:

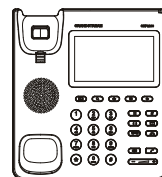

1 X GXP2200 Base Principal



1 X Auricular

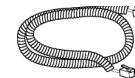

1 X Cable Telefónico

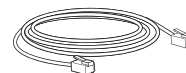

1 X Cable de Red



1 X Adaptador de Alimentación de 12V

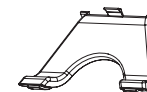

1 X Soporte de Teléfono

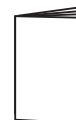

1 X Guía Rápida

INFORMACIÓN GENERAL:

El GXP2200 representa el futuro de los teléfonos de negocios para empresas en la era de la Internet moderna. Funciona con Android 2.3 y un gran número aplicaciones de terceros, cuenta con una pantalla táctil capacitiva LCD TFT de 480x272, posee dos puertos de red Gigabit, PoE integrado y Bluetooth, este producto único se distingue entre todos los de su clase. El GXP2200 ofrece una calidad superior con audio de alta definición, posee las principales funciones de los teléfonos de última generación, integración de contenido Web con acceso a la creciente base de aplicaciones de Android, aprovisionamiento automático, protección de seguridad avanzada para la privacidad de su contenido, y una amplia interoperabilidad con la mayoría de los dispositivos de terceras compañías basados en SIP, IP PBX y las principales plataformas IMS. El GXP2200 es un teléfono innovador de escritorio inteligente cargado con un enorme valor para las comunicaciones empresariales integradas en la Web, también cuenta con un gran número de aplicaciones avanzadas de negocios sin precedentes y personalizables.

INSTALACIÓN DEL TELÉFONO:

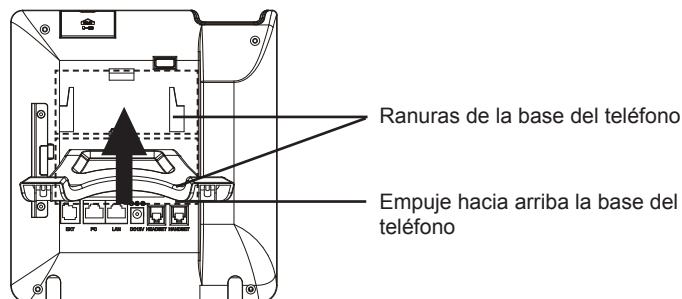

Instalación de la base del teléfono:

1. Coloque la base del teléfono en la parte posterior, donde esta la ranura para la base, la parte superior y parte inferior están disponibles para tener dos ángulos de inclinación;
2. Cuando esta usando la parte inferior del soporte del teléfono, también puede ajustar la pestaña que sostiene la bobina del teléfono, retire la pestaña de la base del teléfono;
3. Gire la pestaña y vuelva a insertarla en la ranura del teléfono para sostener la bobina.

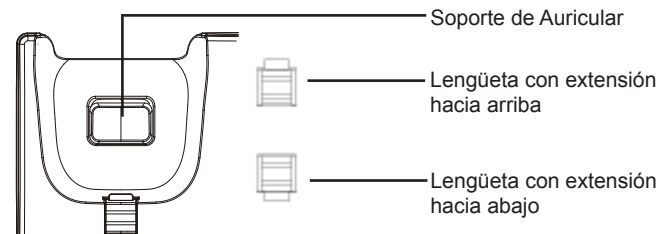

CONECTANDO EL TELÉFONO:

1. Conecte el auricular a la unidad utilizando el cable telefónico;
2. Conecte el Teléfono a un hub/Switch o router usando el cable de Ethernet a través del puerto LAN RJ-45;
3. Conecte el adaptador de 12V DC en el conector de alimentación del teléfono en la parte posterior, luego conecte el adaptador en una toma de corriente, si esta usando un switch PoE puede omitir este paso;
4. La pantalla LCD mostrara información del arranque del teléfono o la actualización del firmware. Por favor espere que la pantalla termine estos procesos;
5. Use la interfaz de configuración Web o el menú de la pantalla táctil, para configurar las funciones de redes, puede usar IP estática, DHCP, etc.

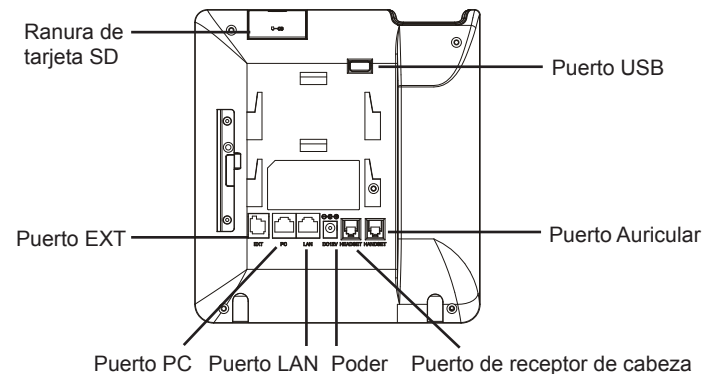

Sugerencias para Usar el Teclado:

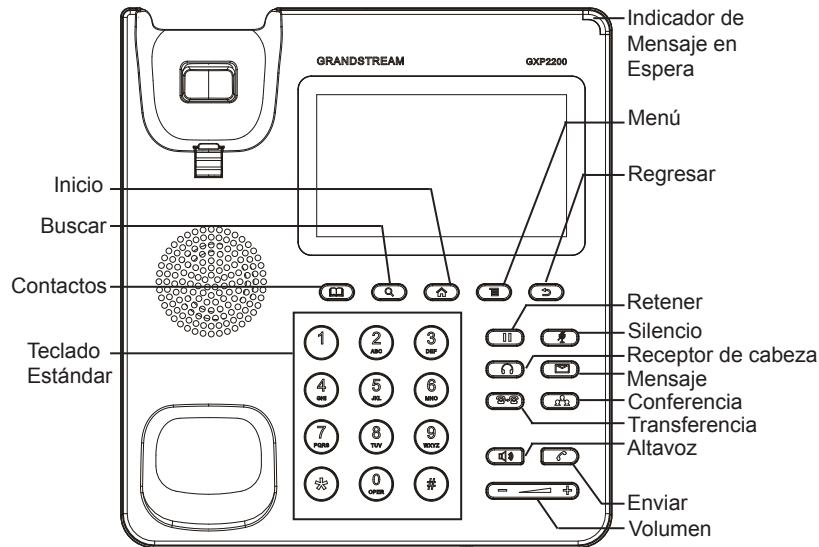

CONFIGURACIÓN DEL TELÉFONO:

Configurando el GXP2200 utilizando un navegador Web:

1. Asegúrese que su teléfono este encendió y conectado a internet;
2. La dirección IP del teléfono se mostrara en la pantalla principal cuando presione el botón de inicio;
3. Escriba la dirección IP del teléfono en el navegador de su PC (Ver figura en la siguiente pagina);
4. El nombre de usuario y contraseña por defecto para el administrador es "admin" y "admin", y el nombre de usuario y contraseña por defecto para el usuario es "user" y "123";
5. En la interfaz de configuración Web del usuario, seleccione la cuenta 1/2/3/4/5/6 para configurar el nombre de la cuenta, Servidor SIP, Proxy de Salida, Usuario SIP, Nombre de usuario y contraseña para registrar la cuenta en el GXP2200.

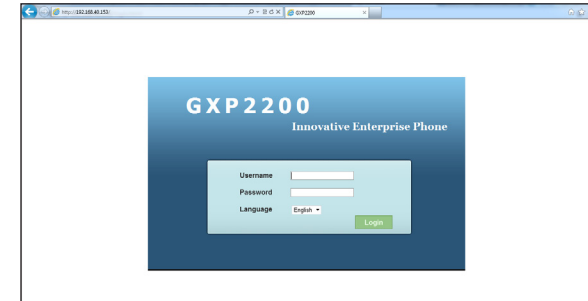

Configuración del GXP2200 usando la pantalla táctil:

1. Asegúrese que el teléfono este correctamente encendido y que la pantalla del teléfono este inactiva;
2. Toque el icono de menú en la pantalla del GXP2200 para acceder a la configuración de aplicaciones;
3. Seleccione Configuración->Configuraciones avanzadas->Cuenta. Toque sobre una de las cuentas para configurar el nombre de la cuenta, Servidor SIP, Proxy de Salida, Usuario SIP, Nombre de usuario y contraseña para registrar la cuenta en el GXP2200. después que el registro haya sido exitoso, la pantalla principal se mostrara como la imagen de abajo;
4. Puede utilizar los otros iconos del menú de opciones mostrados en pantalla para configurar otros ajustes en el teléfono.
Por ejemplo: Para usar una IP Estática en el GXP2200, configure la dirección IP estática vía Configuraciones->Redes->Configuraciones de Ethernet;
5. Por favor contacte a su PSI (Proveedor de Servicio de Internet) para los ajustes adicionales que sean necesarios para configurar el teléfono.

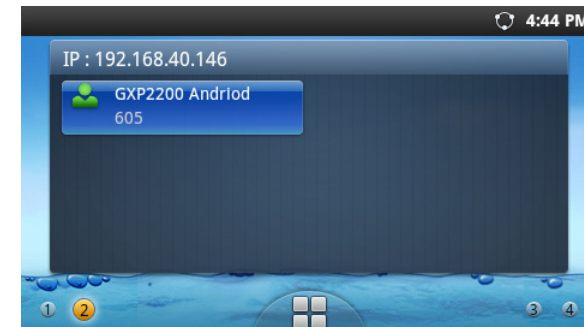

MODULO DE EXTENCION DEL GXP2200:

El modulo de extensión del GXP2200 es una solución ideal para el entorno empresarial que permite monitorear el estado de las líneas, enviar y recibir llamadas de manera eficiente, cada modulo de extensión tiene 40 teclas programables multiusos, 20 en el lado izquierdo y 20 en el lado derecho. El GXP2200 Soporta hasta 4 módulos de extensión, Añadiendo un total de 160 extensiones al teléfono totalmente programables.

Nota: El modulo de extensión es un accesorio adicional para el GXP2200 y no viene incluido la caja del GXP2200.

Contenido del paquete del modulo de extensión del GXP2200:

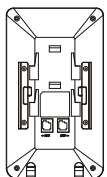

1 X Tablero de extensión GXP2200



1 X Soporte para el tablero de extensión del GXP2200



1 X Cable RJ11-RJ11



1 X Placa de conexión del tablero de extensión



4 X tornillos

Instalación del modulo de extensión del GXP2200:

1. En la parte posterior del GXP2200 y del tablero de extensión hay unas ranuras para la conexión a través de la placa de conexión, Fije la placa de conexión en las ranuras de ambos dispositivos;

2. Use los tornillos suministrados y apriételos firmemente (Ver figura en la siguiente página);

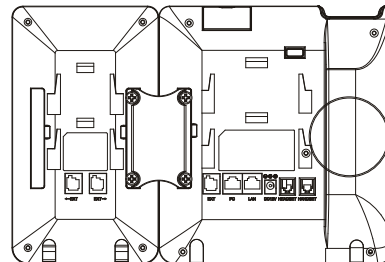

3. Conecte el tablero de extensión al GXP2200 a través del puerto EXT usando el cable RJ11-RJ11 que se suministra;

4. Instale el soporte del teléfono GXP2200 y del tablero de extensión;

5. Encienda el teléfono GXP2200. El tablero de extensión del GXP2200 mostrará la pantalla de inicio con información de la versión y el estado de la conexión;

6. Después que el inicio haya sido exitoso, el tablero de extensión permanecerá en reposo. Mantenga pulsado el botón izquierdo durante 3 segundos para ver información de la versión y el estado.

Configuración del modulo de extensión del GXP2200:

1. Inicie sesión en la interfaz de configuración Web del usuario del GXP2200, vaya a las pestañas 1,2,3 o 4 de configuración de los módulos de extensión para programar las teclas multiuso;

2. En el tablero de extensión del GXP2200, presione el botón izquierdo o derecho para ver el estado de todas las teclas programables;

3. Para más información, por favor revise el manual de usuario del GXP2200.



Nota: Para obtener el manual de usuario, favor haga click aquí:
<http://www.grandstream.com/support>

Le GXP2200 n'est pas préconfiguré pour prendre en charge ou de procéder les appels d'urgence à tout type d'hôpital, d'application de la loi, ou unité de soins médicaux ("Service (s) d'urgence") ou tout autre type de service d'urgence. Vous devez faire des arrangements pour l'accès aux services d'urgence. C'est votre responsabilité d'acheter un service téléphonique Internet compatible SIP, configurer correctement le GXP2200 à utiliser ce service et, périodiquement, de tester votre configuration afin de confirmer qu'il fonctionne comme prévu. Si vous ne le faites pas, c'est votre responsabilité d'acheter un accès au service téléphonique traditionnel sans fil ou filaire afin d'accéder aux services d'urgence.

GRANDSTREAM NE FOURNIT AUCUNE CONNEXION AUX SERVICES D'URGENCE VIA LE GXP2200. NI GRANDSTREAM, NI SES DIRIGEANTS, EMPLOYÉS OU FILIALES PEUVENT ÊTRE TENUS RESPONSABLE POUR TOUTE RECLAMATION OU CAUSE D'ACTION DECOULANT OU RELATIF A VOTRE INCAPACITE D'UTILISER LE GXP2200 POUR CONTACTER LES SERVICES D'URGENCE ET VOTRE ECHEC DE FAIRE DES ARRANGEMENTS SUPPLEMENTAIRES POUR ACCEDER AUX SERVICES D'URGENCE EN CONFORMITE AVEC LE PARAGRAPHE PRECEDENT.

PRECAUTIONS:

AVERTISSEMENT: Veuillez ne pas éteindre le GXP2200 pendant le démarrage du système ou la mise à jour du firmware. Cela risque de rompre l'image du firmware et en conséquence rendre l'unité inutilisable.

AVERTISSEMENT: Utilisez seulement le boîtier d'alimentation inclus dans le pack du GXP2200. L'utilisation d'un boîtier d'alimentation alternative non qualifié peut endommager l'équipement.

CONTENU DU PACK:

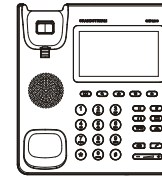

1 X Boîtier principal



1 X Combiné

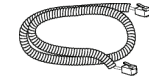

1 X Cordon téléphonique

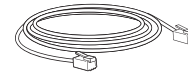

1 X Câble Ethernet



1 X 12V Adaptateur secteur

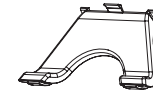

1 X Support du téléphone

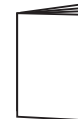

1 X Guide express

PRESENTATION:

GXP2200 représente l'avenir de la téléphonie d'entreprise dans l'ère de l'Internet moderne. Doté d'Android 2.3 et ses grands nombre d'applications tiers, un écran TFT LCD tactile capacitif de 480x272, deux ports réseau Gigabit, PoE et Bluetooth intégrés, cet unique produit est distingué dans sa propre gamme. Le GXP2200 offre une qualité de son HD supérieure, à la pointe de la téléphonie, intégration du contenu web riche avec un accès à la croissance rapide aux applications de base Android, approvisionnement automatique, protection de la vie privée avec sécurité avancée, une large interopérabilité avec la majorité des produits SIP tiers, IP PBX et IMS plateformes renommés. Le GXP2200 est un téléphone de bureau intelligent avec multiple applications destinées aux communications professionnelles web-intégrées offrant aussi une possibilité sans précédent de développer et personnaliser des applications professionnelles avancées.

INSTALLATION DU TELEPHONE:

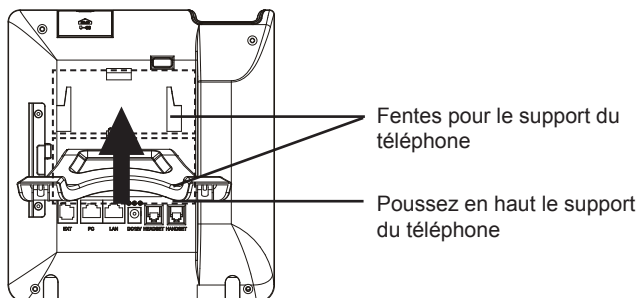

Installation du support du téléphone:

1. Branchez le support du téléphone à l'arrière de la base où la fente du support est située. La partie supérieure et inférieure offrent deux angles de position;
2. Lorsque vous utilisez la partie inférieure du support du téléphone, vous pouvez ajuster l'attache du support du combiné. Retirez l'attache depuis le crochet du téléphone;
3. Pivotez l'attache et rebranchez-la dans la fente en gardant l'extension en haut pour tenir le combiné.

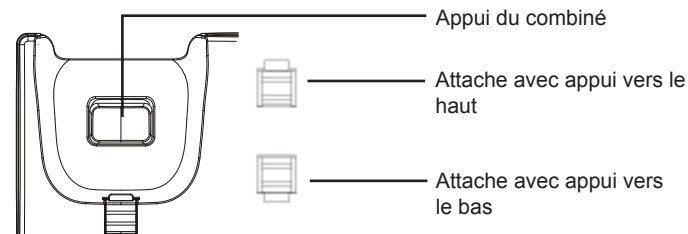

CONNECTER LE TELEPHONE:

1. Connectez le combiné et la base principale du téléphone en utilisant le cordon téléphonique;
2. Connectez le port LAN du téléphone à la prise RJ-45 d'un hub /switch ou routeur (côté LAN du routeur) via le câble Ethernet;
3. Connectez la fiche de sortie 12V DC au port du courant du téléphone, branchez l'adaptateur dans la prise d'alimentation. Si un PoE Switch est utilisé dans l'étape 2, cette étape peut être sautée;
4. L'écran LCD affichera des informations de démarrage ou de mise à jour du firmware. Avant de continuer, veuillez attendre l'affichage l'écran principal;
5. A partir de l'interface web de configuration ou du menu de l'écran tactile, vous pouvez toujours configurer la connexion réseau en utilisant soit IP statique ou DHCP et etc....

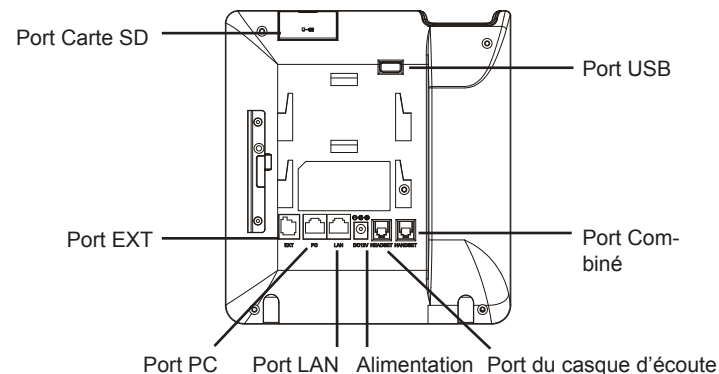

Conseils d'utilisation du clavier:

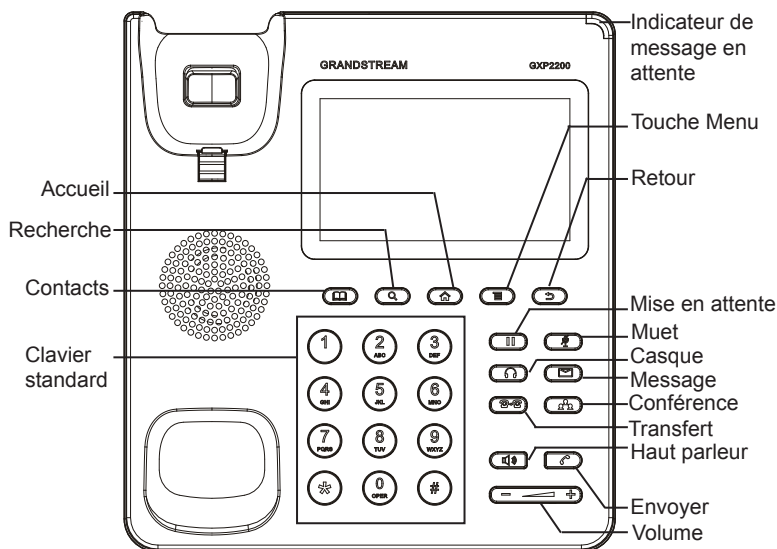

CONFIGURATION DU TELEPHONE:

Configurer le GXP2200 en utilisant le Navigateur web:

1. Assurez-vous que votre téléphone est bien alimenté et correctement connecté à Internet;
2. L'adresse IP du téléphone sera affichée sur l'écran principal lorsque vous appuyez sur la touche Accueil;
3. Saisissez l'adresse IP du téléphone dans le navigateur web de votre PC (Voir la figure sur la page suivante);
4. Par défaut le nom et le mot de passe Administrateur sont "admin" et "admin". Par défaut le nom et le mot de passe Utilisateur sont "user" et "123";
5. Sur l'interface Web, sélectionnez la page du compte 1/2/3/4/5/6 pour configurer le nom du compte, Serveur SIP, Proxy Extérieur, Ident. Utilisateur SIP, Ident. d'authentification, et Mot de Passe d'Auth. pour enregistrer le compte sur le GXP2200.



Configurez le GXP2200 en utilisant l'écran tactile:

1. Assurez-vous que le téléphone est bien alimenté et que l'écran de veille est affiché;
2. Cliquez sur l'icône Menu sur l'écran pour accéder aux applications et paramètres du GXP2200;
3. Sélectionnez Paramètres->Paramètres Avancés->Compte. Cliquez sur l'un des comptes pour configurer le nom du compte, Serveur SIP, Proxy Extérieur, Ident. Utilisateur SIP, Ident. d'Authentification, et Mot de Passe d'Auth pour enregistrer le compte sur le GXP2200. Après un enregistrement réussi, l'écran principal sera affiché comme dans la figure ci-dessous;
4. Suivez les options de l'icône Menu sur l'écran pour configurer d'autres paramètres sur le téléphone.
Par exemple: Pour utiliser une adresse IP statique sur le GXP2200, configurez l'adresse IP via Paramètres->Réseaux->Paramètres Ethernet.
5. Veuillez contacter votre FAI (Fournisseur d'Accès à Internet) pour les paramètres supplémentaires qui peuvent être nécessaires pour configurer le téléphone.

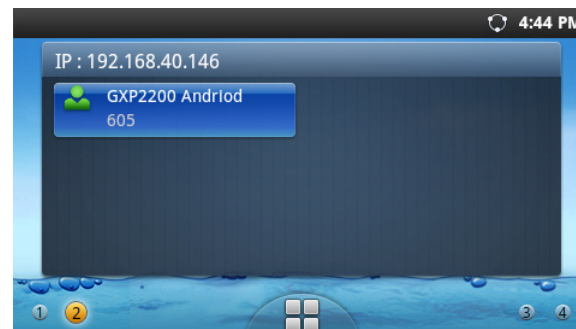

LE MODULE D'EXTENSION DU GXP2200:

Le module d'extension du GXP2200 est une solution idéale pour les entreprises à environnement chargé à la recherche de la possibilité de recevoir et répartir les appels avec efficacité. Chaque module d'extension possède 20 touches programmables, touches de gauche et droite, supportant ainsi 40 Touches Multi-fonctions à configurer. Le GXP2200 peut supporter jusqu'à 4 modules d'extensions, ajoutant ainsi 160 touches d'extension totalement programmables au téléphone.

Remarque: Le module d'extension est un accessoire supplémentaire pour le GXP2200 et il n'est pas inclus dans la boîte du GXP2200.

Contenu du paquet du module d'extension GXP2200:

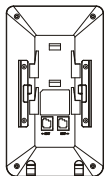

1 X Carte d'extension du GXP2200



1 X Support de la carte d'extension du GXP2200

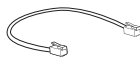

1 X Câble RJ11-RJ11



1 X Plaque de connecteur de la carte d'extension



4 X Vis

Installation du module d'extension du GXP2200:

1. A l'arrière du GXP2200 et du module d'extension, des fentes de connecteurs de la plaque existent. Attachez la plaque des connecteurs entre les fentes du GXP2200 et la carte d'extension;

2. Insérez les vis fournis et serrez les bien. (Voir la figure dans la page suivante);

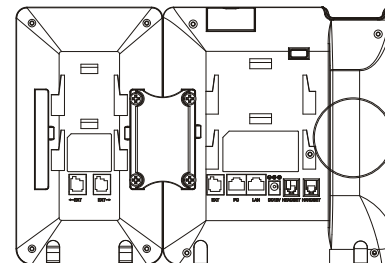

3. Connectez la carte d'extension avec le GXP2200 via le port EXT en utilisant le câble fourni RJ11-RJ11;

4. installez le support du téléphone sur le GXP2200 et la carte d'extension;

5. Alimentez le GXP2200. La carte d'extension du GXP2200 affichera l'écran du démarrage avec des informations sur la version et l'état de connexion;

6. Après avoir démarré avec succès, la carte d'extension restera en veille. Appuyez et maintenez la touche gauche pendant 3 secondes pour vérifier les informations de la version et de l'état.

Configuration du module d'extension de GXP2200:

1. Accédez à l'interface web du GXP2200 et configurez les Touches Multi-Fonctions pour les cartes d'extension 1/2/3/4 en suivant les onglets de l'interface Web du GXP2200;

2. Sur la carte d'extension du GXP2200, appuyez la touche Gauche ou Droite pour naviguer tous les états des MPK sur différentes pages;

3. Pour plus d'informations, veuillez consulter le manuel d'utilisateur du GXP2200.



Note: Pour plus de détails, veuillez consulter le manuel d'utilisation sur: <http://www.grandstream.com/support>

Das GXP2200 ist nicht für die Durchführung von Notrufen an Krankenhäuser, Strafverfolgungsbehörden, medizinische Pflegeeinrichtungen ("Notdienste") oder jegliche andere Form von Notdiensten ausgerichtet. Sie müssen zusätzliche Einstellungen vornehmen, um Zugang zu Notdiensten zu erhalten. Es liegt an Ihnen, einen SIP-kompatiblen Internettelefoniedienst zu erwerben, das GXP2200 korrekt für die Nutzung dieses Dienstes zu konfigurieren und die Konfigurierung regelmäßig auf ihre Funktionstüchtigkeit zu testen. Andernfalls liegt es an Ihnen, herkömmliche Drahtlos- oder Festnetztelefoniedienste zu erwerben, um Zugang zu Notdiensten zu erhalten.

GRANDSTREAM BIETET ÜBER DAS GXP2200 KEINE VERBINDUNG ZU NOTRUFEN AN. WEDER DAS UNTERNEHMEN GRANDSTREAM NOCH SEINE FUNKTIONÄRE, ANGESTELLTEN ODER PARTNER KÖNNEN FÜR FORDERUNGEN, SCHADEN ODER VERLUSTE HAFTBAR GEMACHT WERDEN. SIE VERZICHTEN HIERMIT AUF JEDLICHE UND ALLE SOLCHE FORDERUNGEN ODER RECHTLICHEN SCHRITTE, DIE DURCH DIE UNMÖGLICHKEIT, ÜBER DAS GXP2200 NOTRUFEN ZU NUTZEN, SOWIE DURCH IHR VERSÄUMNIS, DIE GEMÄß DEM VORHERGEHENDEN PARAGRAPH NOTWENDIGEN ZUSÄTZLICHEN EINSTELLUNGEN FÜR DEN ZUGANG ZU NOTRUFEN VORZUNEHMEN, VERURSACHT WERDEN KÖNNEN.

VORSICHTSMAßNAHMEN:

WARNUNG: Schalten Sie das GXP2200 beim Systemstart oder bei der Firmware-Aktualisierung NICHT aus und wieder ein. Andernfalls können Firmware-Bilder beschädigt werden und es könnten Funktionsstörungen am Gerät auftreten.

WARNUNG: Verwenden Sie nur den im GXP2200 Paket eingeschlossenen Netzadapter. Die Verwendung eines alternativen, nicht geeigneten Netzadapters kann vielleicht das Gerät beschädigen.

PACKUNGSGEHALT:

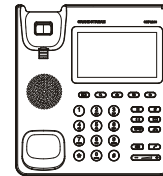

1 X GXP2200



1 X Hörer

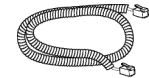

1 X Telefon-Kabel

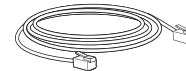

1 X Ethernet-Kabel



1 X 12V Netzteil

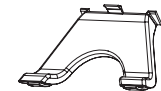

1 X Standfuß

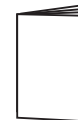

1 X Kurzanleitung

ÜBERSICHT:

GXP2200 repräsentiert die Zukunft des Business-Telefons der Enterprise-Klasse im Zeitalter des Internet. Mit Android 2.3 und seiner Vielzahl von 3rd-Party-Anwendungen, einem 480x272 kapazitiven Touchscreen TFT LCD, Dual-Gigabit-Netzwerk-Ports, integriertem PoE und Bluetooth und vielem mehr ist dieses einzigartige Produkt eine Klasse für sich. Das GXP2200 bietet überragende HD-Audio-Qualität, führende Telefonie-Funktionen, Integration von reichhaltigen Web-Inhalten mit Zugriff auf eine ständig wachsende Auswahl von Android-ApPs, automatisiertes Provisioning zur einfachen Implementierung, erweiterten Sicherheitsschutz für die Privatsphäre und eine umfangreiche Interoperabilität mit den meisten SIP-Geräten Dritter, IP PBX und führenden IMS-Plattformen. Das GXP2200 ist ein innovatives Smart-Tischtelefon mit enormem Wert für integrierte Web-Business-Kommunikation sowie beispiellose Leistung für fortgeschrittene benutzerspezifische Business-Anwendungs-Entwicklung und Personalisierung.

EINRICHTUNG DES TELEFONS:

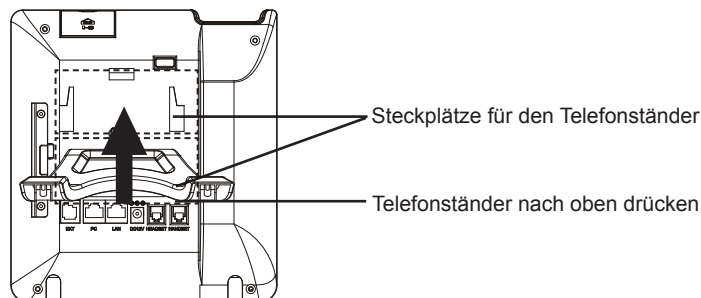

Installieren des Telefonständers:

1. Befestigen Sie den Telefonständer an der Rückseite des Telefons, wo Sie einen Steckplatz für den Telefonständer finden. Oberteil und Unterteil sind in zwei Winkeln zugänglich;
2. Wenn Sie den unteren Teil für den Telefonständer benutzen, können Sie außerdem den Streifen der Hörerablage einstellen. Entfernen Sie den Streifen aus der Hörerablage;
3. Drehen Sie den Streifen und stecken Sie ihn wieder in den Steckplatz, mit der Verlängerung nach oben, um den Hörer zu halten.

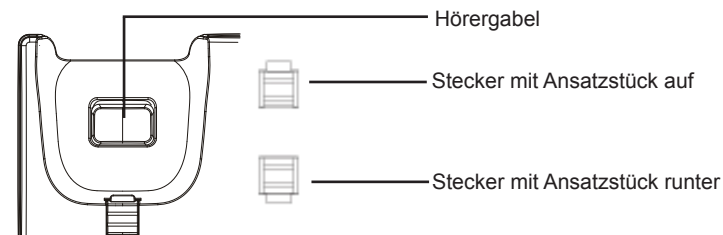

TELEFON ANSCHLIESSEN:

1. Hörer und Gehäuse mit dem Telefonkabel anschließen;
2. LAN Port des Telefons an den RJ-45 Anschlussdose eines Netzknoten / Switch oder eines Routers (LAN Seite des Routers) mittels des Ethernet-Kabels anschließen;
3. Verbinden Sie den 12V DC Ausgangsstecker mit der Strombuchse am Telefon. Schließen Sie dann das Netzteil an eine Steckdose an. Wenn der PoE-Switch in Schritt 2 verwendet wird, kann dieser Schritt übersprungen werden;
4. Das Display zeigt Informationen über den aktuellen Status oder ein Firmware-Upgrade an. Bevor Sie fortfahren, warten Sie bitte, bis das Hauptmenü im Display erscheint;
5. Mit der Web-Konfigurationsoberfläche oder aus dem Menü des Touchscreens können Sie die Netzwerkverbindung konfigurieren, zum Beispiel mit statischer IP, DHCP usw.

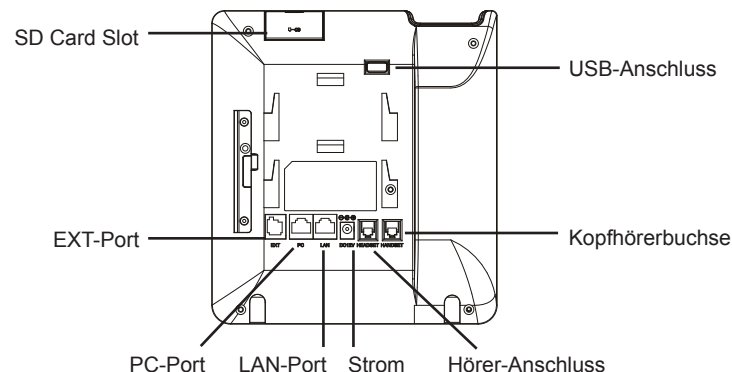

Tipps für die Benutzung der Tastatur:

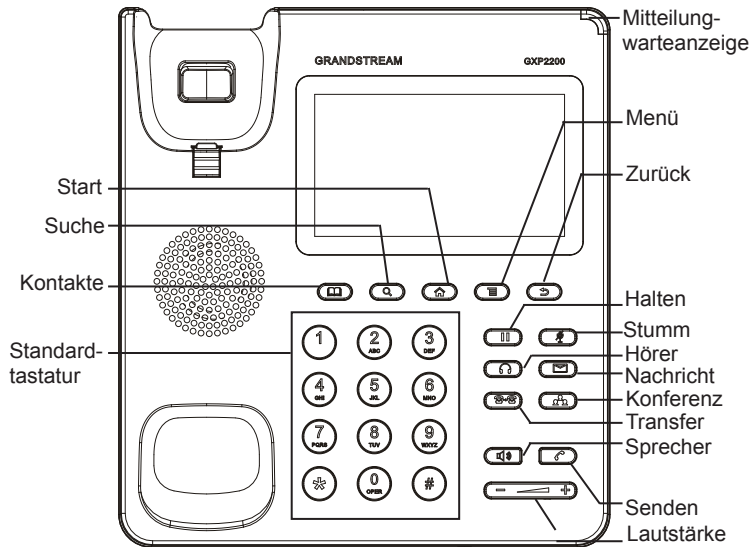

KONFIGURATION DES TELEFONS:

Konfigurieren Sie das GXP2200 über einen Webbrowser:

1. Stellen Sie sicher, dass das Telefon richtig eingeschaltet und mit dem Internet verbunden ist;
2. Die IP-Adresse des Telefons wird auf dem Hauptbildschirm durch Drücken der Home-Taste angezeigt;
3. Geben Sie die IP-Adresse des Telefons in Ihrem PC-Browser ein (siehe Abbildung auf der nächsten Seite);
4. Standard-Benutzername und Kennwort für den Administrator lauten "admin" und "admin". Standard-Benutzername und Kennwort für den Benutzer lauten "user" und "123";
5. In der Web-GUI wählen Sie die Seite Konto 1/2/3/4/5/6, um Kontoname, SIP-Server, Outbound Proxy, SIP User ID, Authentifizierungs-ID und Authentifizierungs-Passwort zu konfigurieren-, und um das Konto auf dem GXP2200 zu registrieren.

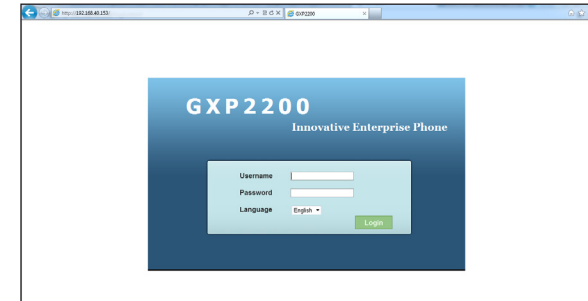

Konfigurieren des GXP2200 mit dem Touchscreen:

1. Achten Sie darauf, dass das Telefon ordnungsgemäß eingeschaltet und die Ruhezustandsanzeige sichtbar ist;
 2. Tippen Sie auf das Bildschirm-Menü-Symbol, um auf die Anwendungen und Einstellungen des GXP2200 zuzugreifen;
 3. Wählen Sie Settings->Advanced Settings->Account (Einstellungen->Erweiterte Einstellungen->Konto). Tippen Sie auf eines der Konten, um Kontoname, SIP-Server, Outbound Proxy, SIP User ID, SIP-Auth-ID, SIP-Auth Passwort zu konfigurieren-, und um das Konto auf dem GXP2200 registrieren. Nach erfolgreicher Registrierung wird die Hauptanzeige wie in der folgenden Abbildung gezeigt;
 4. Folgen Sie den Optionen des Bildschirm-Menü, um andere Einstellungen am Telefon zu konfigurieren.
- Zum Beispiel: Um eine statische IP auf dem GXP2200 zu verwenden, die IP-Adresse über Settings->Networks->Ethernet Settings (Einstellungen->Netzwerke->Ethernet-Einstellungen) festlegen;
5. Bitte kontaktieren Sie Ihren Internettelefonie-Provider für zusätzliche Einstellungen, die für die Konfiguration Ihres Telefons nötig sein könnten.

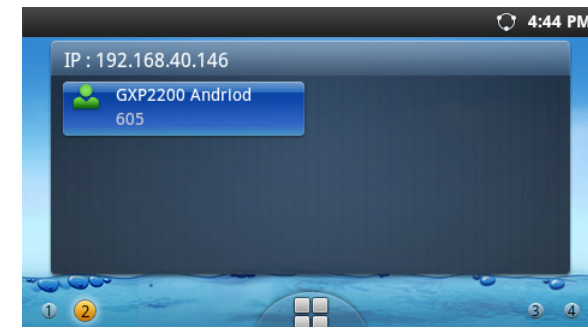

GXP2200-ERWEITERUNGSMODUL:

Das GXP2200-Erweiterungsmodul ist eine ideale Lösung für das geschäftige Enterprise-Umfeld, das nach einer Möglichkeit sucht, Anrufe effizient entgegenzunehmen und weiterzuleiten. Jedes Erweiterungsmodul verfügt über 20 konfigurierbare Tasten, Links- und Rechts-Tasten, die 40 Mehrzwecktasten zur Konfiguration unterstützen. Das GXP2200 unterstützt bis zu 4 Erweiterungsmodulen, zusätzlich 160 frei programmierbare Nebenstellen am Telefon.

Hinweis: Das Erweiterungsmodul ist ein zusätzliches Zubehör für das GXP2200 und nicht im Lieferumfang des GXP2200 enthalten.

GXP2200-Erweiterungsmodul-Packungsinhalt:

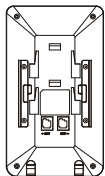

1 X GXP2200-
Erweiterungs-Board



1 X GXP2200-
Erweiterungs-Board-Standfuß

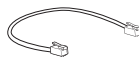

1 X RJ11-RJ11-Kabel



1 X Erweiterungs-Board-
Anschlussplatte



4 X Schrauben

Installieren des GXP2200-Erweiterungsmoduls:

1. Auf der Rückseite des GXP2200 und des Erweiterungs-Boards gibt es Steckplätze für die Anschlussplatte. Bringen Sie die Anschlussplatte zwischen den Steckplätzen für das GXP2200 und Erweiterungs-Board an;

2. Verwenden Sie die mitgelieferten Schrauben und ziehen Sie diese fest (siehe Abbildung auf der nächsten Seite);

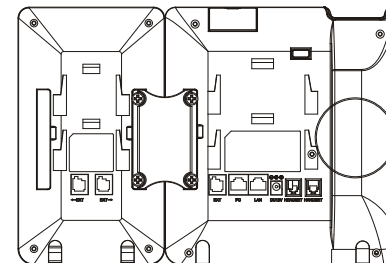

3. Schließen Sie mit dem mitgelieferten RJ11-RJ11-Kabel über den EXT-Port das Erweiterungs-Board an das GXP2200 an;

4. Installieren Sie den Telefonständer auf dem GXP2200 und Erweiterungs-Board;

5. Schalten Sie das GXP2200 ein. Das GXP2200-Erweiterungs-Board zeigt die Start-Bildschirm mit Versionsinformationen und Anschlussstatus;

6. Nach dem erfolgreichen Hochfahren bleibt das Erweiterungs-Board im Ruhezustand. Drücken und halten Sie die linke Taste für 3 Sekunden, um die Versionsinformationen und den Status zu überprüfen.

Konfiguration des GXP2200-Erweiterungsmoduls:

1. Melden Sie die Web-GUI des GXP2200 an und konfigurieren Sie die Mehrzwecktasten für das Erweiterungs-Board 1/2/3/4 entsprechend den GXP2200-Web-GUI-Registerkarten;

2. Drücken Sie auf dem GXP2200-Erweiterungs-Board die Links- oder Rechts-Taste, um alle Statusinformationen des MPK auf verschiedenen Seiten aufzurufen;

3. Weitere Informationen entnehmen Sie bitte der Bedienungsanleitung des GXP2200.



Bemerkung: Das ausführliche Benutzerhandbuch kann geladen werden von:
<http://www.grandstream.com/support>

GXP2200 non è preconfigurato per supportare o effettuare chiamate di emergenza a qualsiasi tipo di ospedale, struttura giudiziaria, unità di assistenza medica (“Servizi di emergenza”) o a qualsiasi altro tipo di servizio di emergenza. È necessario effettuare accordi supplementari per accedere ai Servizi di emergenza. È a Vostra esclusiva responsabilità acquistare servizi di telefonia internet conformi con SIP, configurare GXP2200 correttamente per usare tale servizio ed effettuare test periodici della configurazione per assicurarsi che funzioni in modo idoneo. Se non si effettua ciò, è Vostra responsabilità acquistare servizi telefonici fissi o wireless tradizionali per accedere ai Servizi di emergenza.

GRANDSTREAM NON FORNISCE COLLEGAMENTI AI SERVIZI DI EMERGENZA ATTRAVERSO GXP2200. NÈ GRANSTREAM NÈ I SUOI RESPONSABILI, DIPENDENTI O AFFILIATI POSSONO ESSERE RITENUTI RESPONSABILI DI QUALSIASI RECLAMO, DANNO O PERDITA, E DI QUALSIASI AZIONE LEGALE DERIVANTE DA TALI RECLAMI O CAUSE IN RELAZIONE ALL’IMPOSSIBILITÀ DI USARE IL GXP2200 PER CHIAMATE AI SERVIZI O DI STRINGERE ACCORDI SUPPLEMENTARI PER ACCEDERE AI SERVIZI DI EMERGENZA IN CONFORMITÀ AL PARAGRAFO PRECEDENTE.

PRECAUZIONI:

AVVERTENZA: NON spegnere e riaccendere il GXP2200 durante l’avvio del sistema o l’aggiornamento del firmware. Si possono corrompere le immagini del firmware e causare problemi di funzionamento.

AVVERTENZA: Usare solo l’alimentatore incluso nella confezione del GXP2200. L’uso di un alimentatore alternativo non idoneo potrebbe danneggiare l’unità.

CONTENUTO DELLA CONFEZIONE:

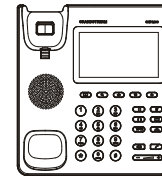

1 X GXP2200
Apparecchi principale



1 X Ricevitore

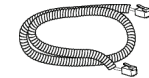

1 X Cavo Telefonico

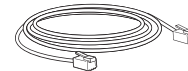

1 X Cavo Ethernet



1 X 12V Alimentatore

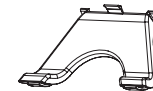

1 X Supporto Telefono

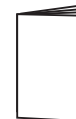

1 X Guida Rapida

PANORAMICA:

Il GXP2200 costituisce il futuro dei telefoni aziendali nell'era moderna dell'Internet. Dotato di Android 2.3 e di un vasto numero di applicazioni terze, un touch screen capacitivo LCD con transistore a film sottile da 480x272, porte di rete Gigabit duplici, PoE e Bluetooth integrati e molto altro, questo prodotto unico si distingue in una classe speciale ed esclusiva. Il GXP2200 offre una qualità audio HD superiore, funzioni di telefonia avanzate, l'integrazione di ricchi contenuti Web con un accesso alle applicazioni Android in crescita rapida, provisioning automatizzato, protezione avanzata per la privacy e ampia interoperabilità con la maggior parte dei dispositivi SIP di terzi, IP PBX e le principali piattaforme IMS. Il GXP2200 è un telefono innovativo Smart Desk dotato di enorme valore per comunicazioni aziendali basate sul Web nonché un potenziale senza precedenti di sviluppo e personalizzazione di applicazioni aziendali su misura e avanzate.

MONTAGGIO TELEFONO:

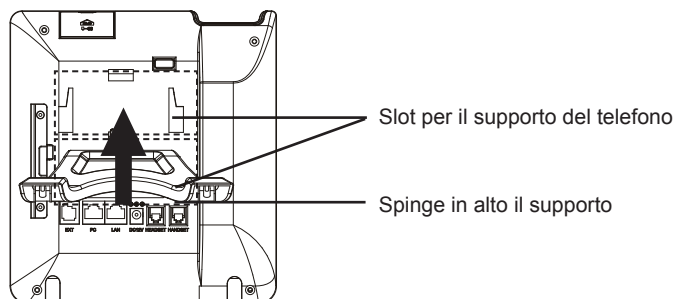

Installazione del supporto del telefono:

1. Fissare il supporto del telefono al retro del telefono dove c'è una fessura per tale supporto. Sono disponibili due inclinazioni per la parte superiore e inferiore;
2. Quando si utilizza la parte inferiore per il supporto del telefono, si può anche regolare la scheda dall'intelaiatura di sostegno. Estrarre la scheda dal supporto del telefono;
3. Ruotare la scheda e reinserirla nello slot con l'estensione rivolta verso l'alto per sostenere il telefono.

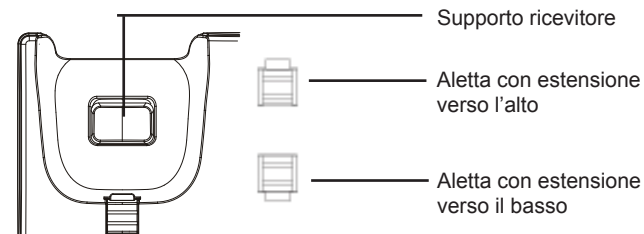

CONNESSIONE DEL TELEFONO:

1. Collegare il ricevitore e il case principale del telefono con il cavo telefonico;
2. Collegare la porta LAN del telefono alla presa RJ-45 di un hub o di un router (lato LAN del router) usando un cavo ethernet;
3. Collegare la spina da 12V CC alla presa di corrente del telefono, collegare l'adattatore di alimentazione ad una presa elettrica. Se si usa l'interruttore PoE nel punto 2, questo passaggio può essere saltato;
4. Il display LCD visualizzerà informazioni sull'avvio o sull'aggiornamento del firmware. Prima di continuare, attendere la visualizzazione della schermata principale;
5. Utilizzando l'interfaccia di configurazione web o dal menu del touch screen, è possibile configurare ulteriormente la connessione di rete usando DHCP, IP statico, ecc.

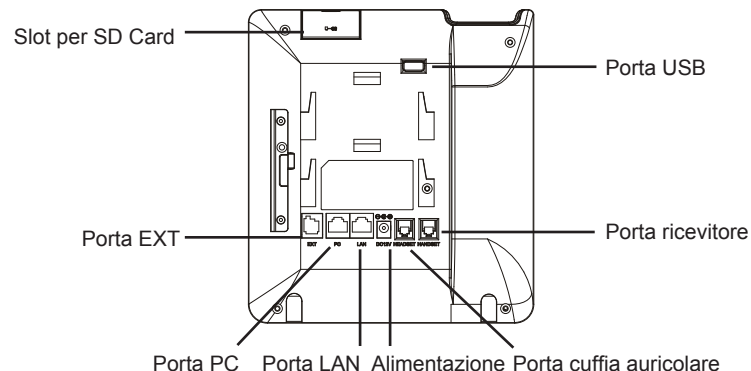

Consigli per l'uso del tastierino:

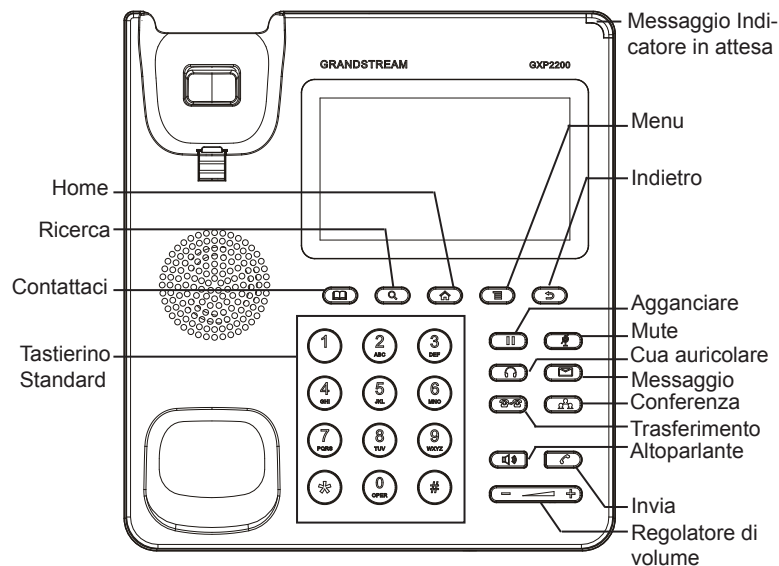

CONFIGURAZIONE DEL TELEFONO:

Configurazione del GXP2200 mediante un browser web:

1. Verificare che il telefono sia acceso e connesso a Internet;
2. Quando si preme il pulsante Home nella schermata principale apparirà l'indirizzo IP del telefono;
3. Digitare l'indirizzo IP del telefono nel browser del vostro PC (vedi figura alla pagina seguente);
4. Il nome utente e la password per l'amministratore sono "admin" e "admin". Il nome utente e la password per l'utente è "user" e "123";
5. Nella GUI Web, selezionare Account pagina 1/2/3/4/5/6 per configurare nome dell'account, Server SIP, proxy in uscita, ID utente SIP, autenticazione ID e password per poter registrare l'account su GXP2200.



Configurare il GXP2200 usando il Touch Screen:

1. Assicurarsi che il telefono sia correttamente acceso e in standby;
2. Toccare l'icona Menu schermo per accedere alle applicazioni e alle impostazioni del GXP2200;
3. Selezionare Settings->Advanced Settings->Account (Impostazioni-> Impostazioni Avanzate -> Account). Toccare uno degli account per configurare nome account, Server SIP, proxy in uscita, ID utente SIP, autorizzazione ID e password SIP per registrare l'account sul GXP2200. Dopo aver completato la registrazione, verrà mostrata la schermata principale (vedi sotto);
4. Seguire le opzioni delle icone del menu sullo schermo per configurare le altre impostazioni del telefono. Ad esempio: Per utilizzare l'IP statico su GXP2200, impostare l'indirizzo IP tramite Settings->Networks->Ethernet Settings (Impostazioni-> Reti -> Impostazioni Ethernet);
5. Contattare il vostro ITSP (fornitore servizi di telefonia internet) per le impostazioni supplementari che possono essere necessarie per la configurazione del telefono.

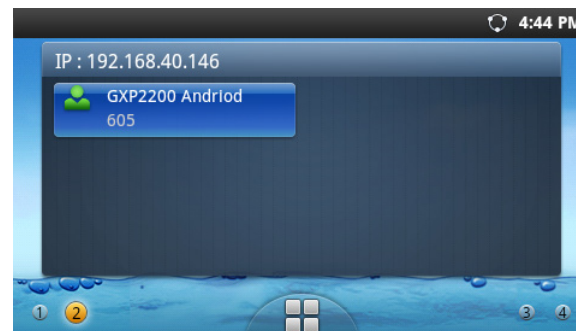

MODULO DI ESTENSIONE DEL GXP2200:

Il modulo di estensione di GXP2200 è la soluzione ideale per un affaccendato ambiente aziendale ove si desidera raggiungere la capacità di ricevere ed effettuare chiamate in modo efficiente. Ogni modulo di estensione dispone di 20 pulsanti programmabili, i pulsanti di destra e di sinistra, che supportano 40 tasti multifunzione da configurare. Il GXP2200 supporta fino a 4 moduli di estensione, consentendo quindi l'aggiunta di 160 estensioni completamente programmabili.

Nota: il modulo di estensione è un accessorio aggiuntivo del GXP2200 e non è incluso nella confezione originale.

Contenuto della confezione del Modulo di estensione del GXP2200:

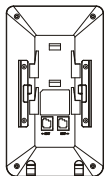

1 X Scheda di estensione GXP2200



1 X Supporto della Scheda di estensione GXP2200

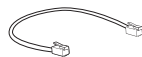

1 X Cavo RJ11-RJ11



1 X Piastra di collegamento della scheda di estensione



4 X viti

Installazione del Modulo di estensione del GXP2200:

1. Sul retro del GXP2200 e della scheda di estensione, ci sono slot per la piastra di collegamento. Fissare la piastra di collegamento tra le fessure per GXP2200 e la scheda di estensione;

2. Applicare le viti in dotazione e serrarle a fondo (vedi figura nella pagina successiva);

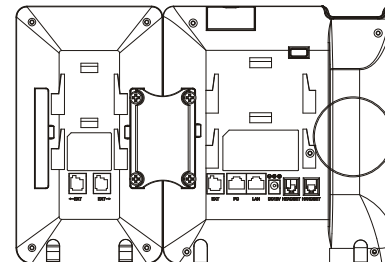

3. Collegare la scheda di estensione per GXP2200 tramite la porta EXT utilizzando il cavo RJ11-RJ11 in dotazione;

4. Installare il supporto telefonico GXP2200 e la scheda di estensione;

5. Accendere il GXP2200. La scheda di estensione GXP2200 mostra la schermata di avvio con le informazioni sulla versione e lo stato di collegamento;

6. Dopo aver completato l'avvio, la scheda di estensione rimarrà in standby. Premere e tenere premuto il tasto sinistro per 3 secondi per verificare le informazioni sulla versione e sullo stato.

Configurazione del Modulo di estensione GXP2200:

1. Accedere alla web GUI di GXP2200 e configurare i tasti multifunzione per la scheda di estensione 1/2/3/4 seguendo le schede del web GUI di GXP2200;

2. Sulla scheda di estensione GXP2200, premere il tasto di sinistra o di destra per scorrere tutti gli status dei tasti multifunzione in diverse pagine;

3. Per ulteriori informazioni, consultare il manuale d'uso del GXP2200.



Nota: Scaricare il manuale utente dettagliato da:
<http://www.grandstream.com/support>